

alféa extensa duo (+) alféa excellia duo

Bomba de calor aire/agua Split 2 servicios

modelos:

- alféa extensa duo (+) 5
- alféa extensa duo (+) 6
- alféa extensa duo (+) 8
- alféa extensa duo (+) 10

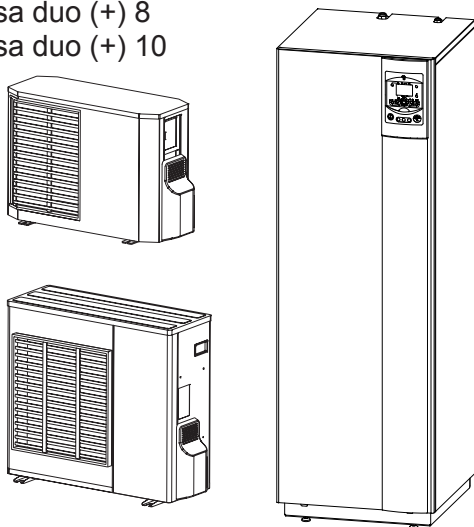

modelos:

- alféa excellia duo 11 monofásica
- alféa excellia duo 14 monofásica
- alféa excellia duo 11 trifásica
- alféa excellia duo 14 trifásica
- alféa excellia duo 16 trifásica

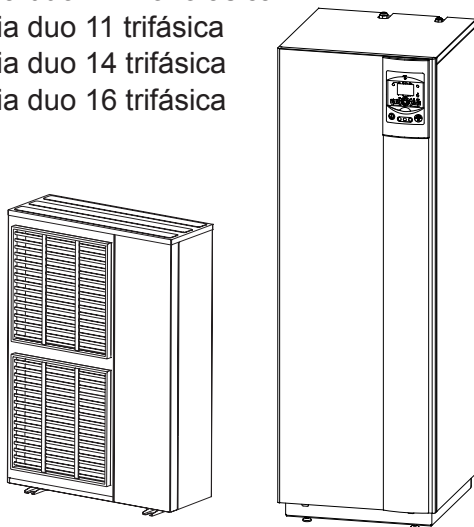

Document n° 1436-17 ~ 03/06/2016

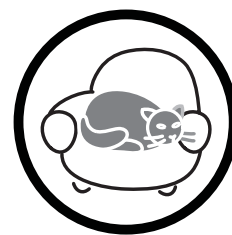

Manual de uso

destinado al profesional
y al usuario

a conservar por el usuario
para futuras consultas.



www.alfea.es

Material susceptible de ser modificado sin
aviso previo. Documento no contractual.

Indice

Consignas de seguridad. 3

Vista de conjunto de la instalación 4

Precauciones y advertencias relativas a su instalación . 4	El suelo radiante 4
Unidad exterior 4	Los fan-coils / radiadores dinámicos con regulación integrada 4
El módulo hidráulico 4	El agua caliente sanitaria (ACS) 4
La regulación 4	Fin de vida del aparato 5
Los radiadores 4	Vista de conjunto de la instalación 5

Conducción de la instalación 6

Unidad operadora, Central ambiente y Sonda ambiente (opción) 6	Visualización de información 16
Descripción de los indicadores 8	Particularidades 16
Puesta en marcha inicial 9	Funcionamiento ACS 17
Puesta en servicio rápida 9	Selección del modo de refrigeración 17
Ajuste de la hora (y de la fecha). 10	Hilo piloto (si kit de extensión de la regulación AVS 55) . 17
Estructura del menú de mando de "usuario final" . 11	Módem telefónico (con kit de extensión de la regulación). 17
Parametrización de la regulación 12	Configuración de la central de ambiente (opción) . . 17
Generalidades 12	
Ajuste de los parámetros 12	
Lista de los ajustes "Usuario final" 12	

Mantenimiento 18

Controles regulares 18	Acumulador ACS 18
Verificación de la unidad exterior 18	

Datos de rendimiento ErP 20

Definición de ErP 20	Características ErP Excellia 24
Características ErP Extensa Duo + 20	Ficha del conjunto 26
Ficha del conjunto 22	

1 Consignas de seguridad

Le rogamos que siga las instrucciones siguientes con el fin de evitar todo riesgo de lesiones o de mal uso del aparato.

• Puesta en marcha

- ☞ No poner el aparato en tensión hasta que se hayan efectuado las operaciones de llenado.
- ☞ No intentar instalar el aparato por sí mismo. Para la instalación de esta bomba de calor, se precisa la intervención de personal cualificado.
- ☞ La instalación debe estar siempre conectada a tierra y provista de un disyuntor de protección.
- ☞ No modificar la alimentación eléctrica.
- ☞ Los aparatos no son antideflagrantes y, por tanto, no deben instalarse en una atmósfera explosiva.

• Utilización

- ☞ No dejar que los niños introduzcan cuerpos extraños en la rejilla de protección de hélice ni que se suban encima de la unidad exterior. Las aletas del intercambiador de aire son sumamente finas y pueden ocasionar cortes.
- ☞ Ningún obstáculo debe impedir la circulación del aire a través del evaporador y en la salida del ventilador.
- ☞ La unidad exterior debe instalarse exclusivamente en el exterior (fuera). Si se precisa una protección, ésta debe tener amplias aberturas en las 4 caras y debe respetar las separaciones de instalación (consulte a su instalador).
- ☞ No montar encima de la unidad exterior.
- ☞ La habitación donde funcione el aparato debe estar correctamente ventilada con el objetivo de evitar la falta de oxígeno en caso de fuga de gas refrigerante.
- ☞ Ya que su local cumple con normas de seguridad, no aportar al mismo modificaciones (ventilación, conducto de humos, abertura, etc.) sin la opinión de su instalador.
- ☞ No poner ninguna fuente de calor debajo de la sonda de ambiente.

• Mantenimiento

- ☞ No intentar reparar el aparato por sí mismo.
- ☞ Este aparato no contiene ninguna pieza que pueda reparar por sí mismo el usuario. El desmontaje de una u otra de las tapas puede exponerle a tensiones eléctricas peligrosas.
- ☞ Cortar la corriente no es ningún caso suficiente para protegerle de eventuales choques eléctricos (condensadores).
- ☞ No abrir la unidad exterior o el módulo hidráulico cuando estén funcionando.
- ☞ Cortar la alimentación si se perciben ruidos anormales, malos olores o humo procedente del aparato y contactar con el instalador.
- ☞ Antes de realizar cualquier operación eventual de limpieza, cortar la corriente del aparato.
- ☞ No utilizar líquido de limpieza agresivo o disolventes para limpiar las carrocerías.
- ☞ No utilizar ningún limpiador a presión para limpiar la unidad exterior. El intercambiador de aire puede estar deteriorado y el agua puede penetrar en los circuitos eléctricos.

2 Vista de conjunto de la instalación

2.1 Precauciones y advertencias relativas a su instalación

2.1.1 Unidad exterior

La unidad exterior contiene los órganos que permiten captar la energía del aire ambiente.

Su instalador ha montado este aparato en un lugar que le permite funcionar mejor.

Ningún obstáculo debe impedir la circulación del aire a través del evaporador y en la salida del ventilador.

El agua contenida en el aire ambiente se puede condensar y fluir de la unidad exterior.

Con tiempo frío, este agua se congela en contacto con el intercambiador y debe evacuarse con regularidad mediante ciclos de desescarche. El ciclo de desescarche se gestiona automáticamente mediante la regulación y puede traducirse por una emisión completamente normal de vapor.

2.1.2 El módulo hidráulico

El módulo hidráulico contiene toda la regulación de la bomba de calor que se encarga de gestionar el confort térmico y la producción de agua caliente sanitaria.

El módulo hidráulico puede estar equipado con un sistema de apoyo eléctrico o de caldera que se activa para garantizar un complemento de calefacción en las épocas más frías.

2.1.3 La regulación

El instalador ha ajustado a conciencia su instalación. No modificar los parámetros de ajuste sin su conformidad. En caso de duda, ponerse en contacto con él.

La regulación de su sistema de calefacción se realiza en función de la temperatura exterior (curva de calefacción).

La instalación de una sonda de ambiente (opcional) permite mejorar el funcionamiento de la regulación (se tiene en cuenta la influencia de la temperatura ambiente).

2.1.4 Los radiadores

Para garantizar el funcionamiento de la regulación, es necesario que la habitación en que esté instalada la central ambiente no tenga ninguna válvula termostática. Si éste es el caso, estas últimas deben estar completamente abiertas.

2.1.5 El suelo radiante

Un suelo radiante nuevo precisa un calentamiento inicial progresivo para evitar cualquier problema de fisura. Verificar con el instalador que se haya realizado correctamente este calentamiento antes de utilizar libremente el sistema de calefacción.

La gran estabilidad de regulación del suelo radiante evita las diferencias bruscas de temperatura. No obstante, esta estabilidad implica un tiempo de reacción del orden de unas horas (alrededor de 6 horas).

Cualquier modificación de ajuste debe realizarse lentamente dejando a la instalación tiempo para reaccionar. Los ajustes exagerados o intempestivos desembocan siempre en oscilaciones importantes de temperatura a la escala del día.

Asimismo, si su vivienda está provista de un suelo, no reducir ni cortar la calefacción en caso de breves ausencias. Se precisa siempre bastante tiempo (alrededor de 6 horas) para volver a alcanzar la temperatura de calefacción deseada.

2.1.6 Los fan-coils / radiadores dinámicos con regulación integrada

No utilizar sonda ambiente dentro de la zona de la concernida.

2.1.7 El agua caliente sanitaria (ACS)

Cuando se solicita la producción de agua caliente, la bomba de calor se adapta con prioridad a esta demanda.

No se realiza producción ninguna de calefacción durante la preparación de agua caliente sanitaria.

La producción de agua caliente sanitaria (ACS) se realiza a través de la BC, después se completa, en caso necesario, mediante el apoyo eléctrico o la caldera.

Para garantizar una consigna de ACS superior a 45 °C, es necesario dejar funcional el apoyo eléctrico o la caldera (opción kit de conexión de caldera).

El apoyo eléctrico permite el buen desarrollo de los ciclos antilegionela.

2.2 Fin de vida del aparato

El desmontaje y el reciclaje de los aparatos deben ser realizados por un especialista. En ningún caso los aparatos se deberán tirar a la basura.

Al final de la vida del aparato, contacte con su instalador o representante local para proceder al desmontaje y reciclaje del aparato.

2.3 Vista de conjunto de la instalación

La bomba de calor ha sido configurada por su instalador. Está constituida por los elementos principales siguientes:

- La unidad exterior, situada, como su nombre indica, en el exterior de la vivienda, retiene las calorías en el aire exterior.
- El módulo hidráulico, situado en el cuarto de calderas, la bodega, el garaje o incluso en la cocina, transmite las calorías al circuito de calefacción (y de agua caliente sanitaria).
- La sonda exterior detecta la temperatura exterior.

Material opcional:

- Central ambiente.
- Sonda ambiente.

Las bombas de calor son sistemas que pueden estar conectados a cualquier forma de distribución de **baja temperatura**: el calor captado por la bomba de calor puede utilizarse de diferentes maneras:

- El suelo radiante.
- Los radiadores o ventiloconvectores.
- El agua caliente sanitaria (ACS).



figura 1 - Vista de conjunto de una configuración de instalación completa

3 Conducción de la instalación

3.1 Unidad operadora, Central ambiente y Sonda ambiente (opción)



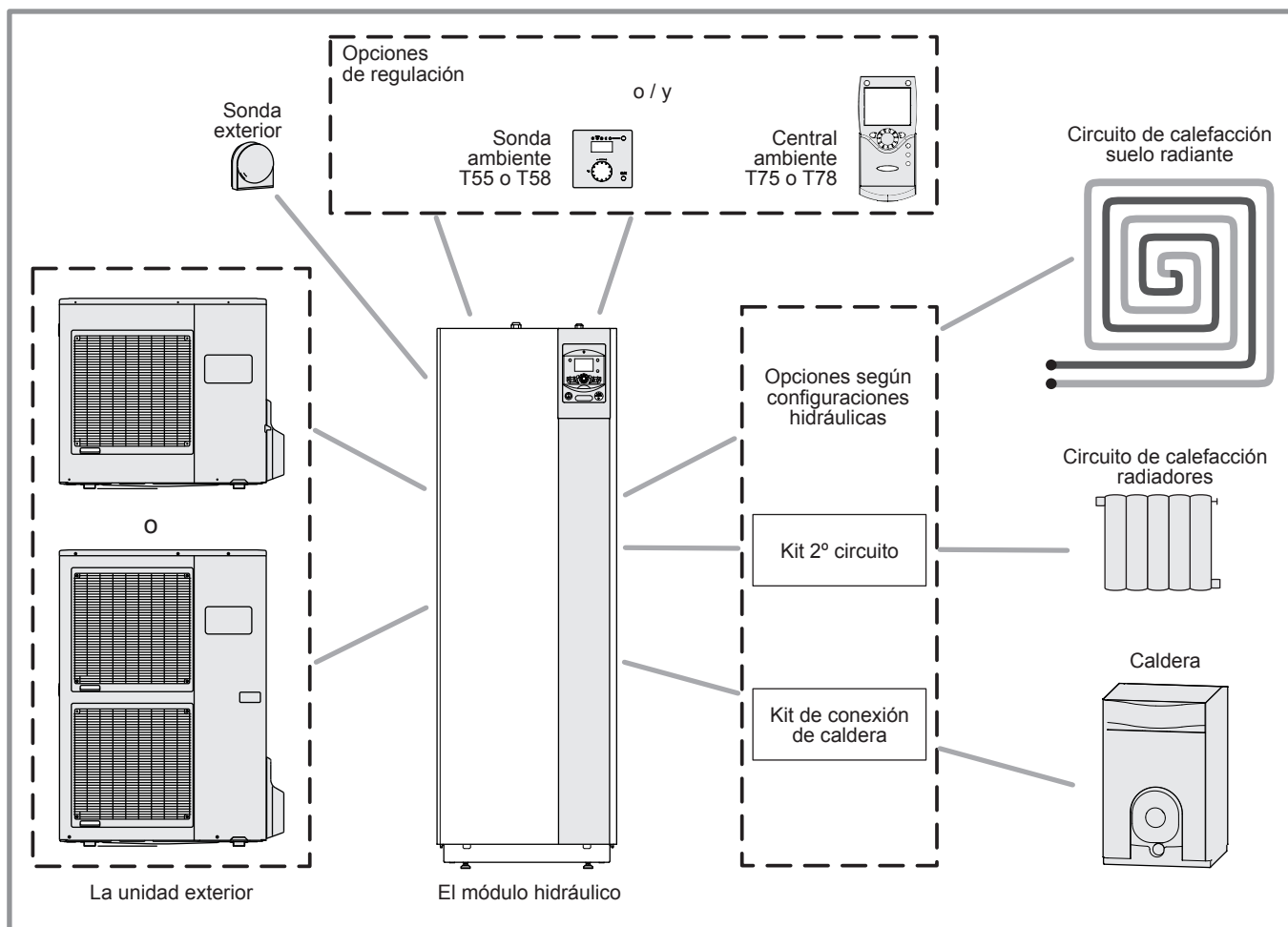





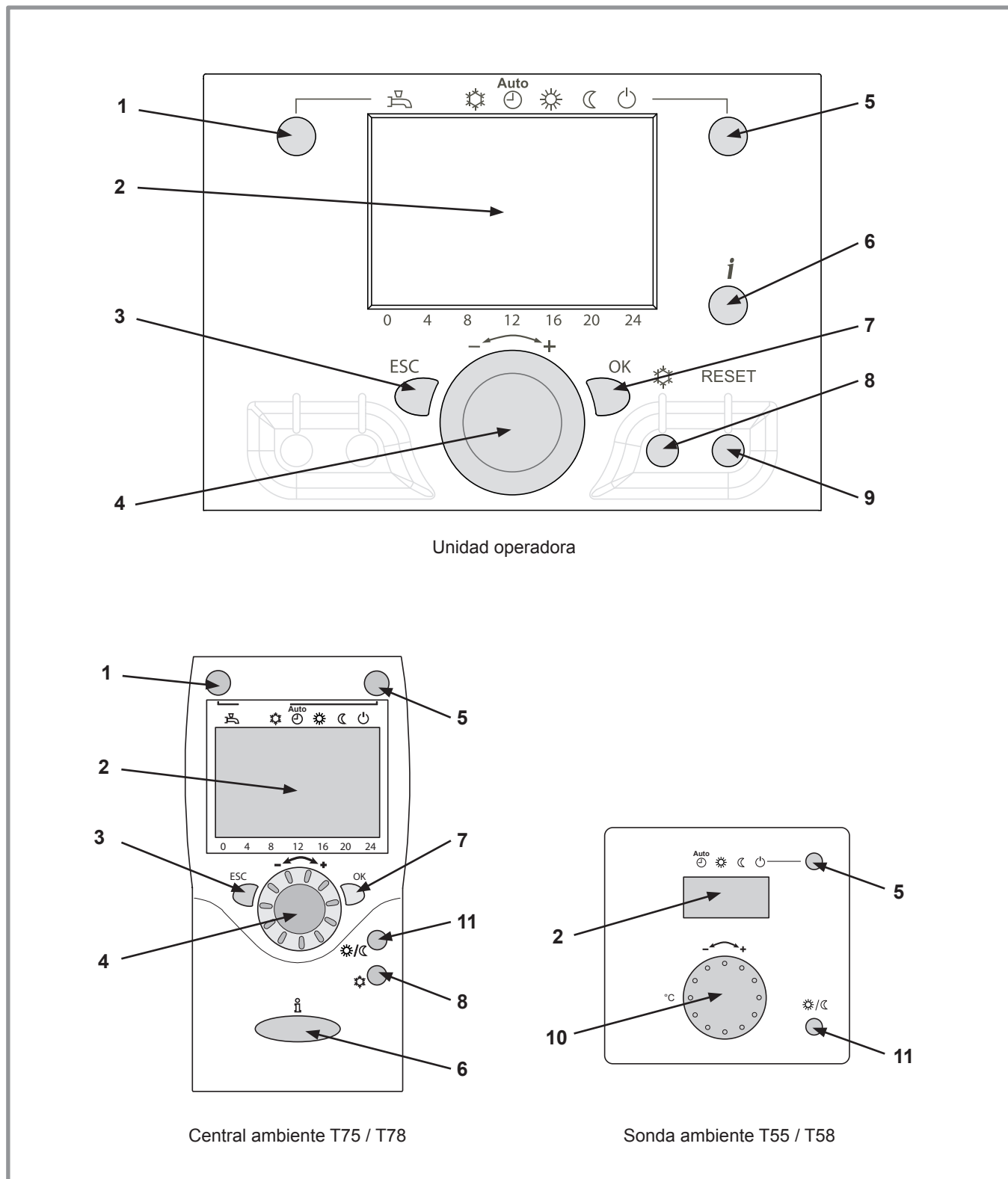

figura 2 -

Rep.	Función	- Definiciones
1	Selección del régimen de funcionamiento ACS  Marcha  Parada	<ul style="list-style-type: none"> - Marcha: Producción de ACS en función del programa horario. - Parada: Producción de ACS en parada con función antihielo del agua sanitaria activa. - Botón de activación manual: Pulsar el botón ACS durante 3 s. (Conmutación "reducido" a "confort" hasta la próxima conmutación del programa horario ACS).
2	Visualización digital	<ul style="list-style-type: none"> - Control del funcionamiento, lectura de la temperatura actual, del régimen de calefacción, de un fallo eventual. - Visualización de ajustes.
3	Salida "ACS"	- Salir del menú
4	Navegación y ajuste	<ul style="list-style-type: none"> - Ajuste de la consigna de temperatura confort - Selección del menú - Ajuste de los parámetros.
5	Selección del régimen de calefacción	<ul style="list-style-type: none"> -  Calefacción en servicio según el programa horario de calefacción (la conmutación de régimen verano/invierno es automática). -  Temperatura de confort permanente. -  Temperatura reducida permanente. -  Régimen "vigilia" con protección antihielo (siempre que la alimentación eléctrica de la BC no se interrumpa).
6	Visualización de información	<ul style="list-style-type: none"> - Diversos datos (ver página 18). -  Lectura de los códigos de error (ver manual de instalación). -  Información relativa al mantenimiento, el régimen especial
7	Validación "OK"	<ul style="list-style-type: none"> - Entrada en el menú seleccionado - Validación del ajuste de parámetros. - Validación del ajuste de la consigna de temperatura de confort.
8	Selección del modo de refrigeración	<ul style="list-style-type: none"> - Si la instalación está provista del kit de refrigeración: -  Refrigeración en servicio según el programa de calefacción (la conmutación de régimen verano/invierno es automática).
9	Tecla "Reset" (Pulsación breve)	<ul style="list-style-type: none"> - Reinicialización y anulación de mensajes de error. - No utilizar durante el funcionamiento normal.
10	Botón de regulación	- Ajuste de la consigna de temperatura confort.
11	Tecla de presencia	- Conmutación confort / reducido.

3.3 Puesta en marcha inicial

- La instalación y la primera puesta en marcha del aparato debe hacerlas un profesional que le dará todas las instrucciones para el arranque y el manejo del aparato.
- Asegurarse de que la instalación este bien llena de agua y debidamente purgada y de que la presión en el manómetro (Núm. 2, figura 5) sea suficiente (entre 1,5 y 2 bar).
- Activar el disyuntor general de la instalación.
 En invierno, con el fin de permitir un precalentamiento del compresor, activar el disyuntor general de la instalación unas horas antes de activar el botón de marcha/parada.



figura 5 - Puesta en marcha



figura 6 - Selección del régimen de calefacción (AUTO) y selección del régimen ACS (agua caliente sanitaria)

3.4 Puesta en servicio rápida

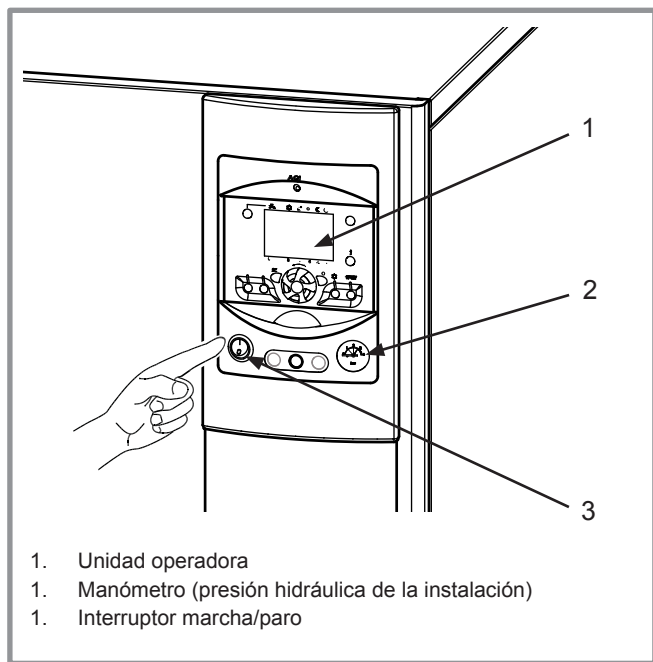
Su instalador ha efectuado la primera puesta en servicio:

- Activar el botón de marcha/parada de la BC.
 Durante la fase de inicialización del regulador, la pantalla muestra todos los símbolos, después "Datos, actualizar", a continuación indica "Estado BC".
- Seleccionar el régimen de calefacción "AUTOMÁTICO" (figura 6).
- Seleccionar el régimen ACS (figura 6).
- Ajustar la hora y la fecha, si fuese preciso (figura 7).

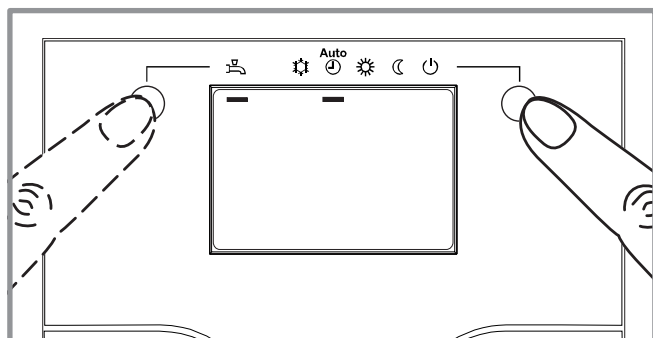

figura 7 - Ajuste de la hora

3.5 Ajuste de la hora (y de la fecha)



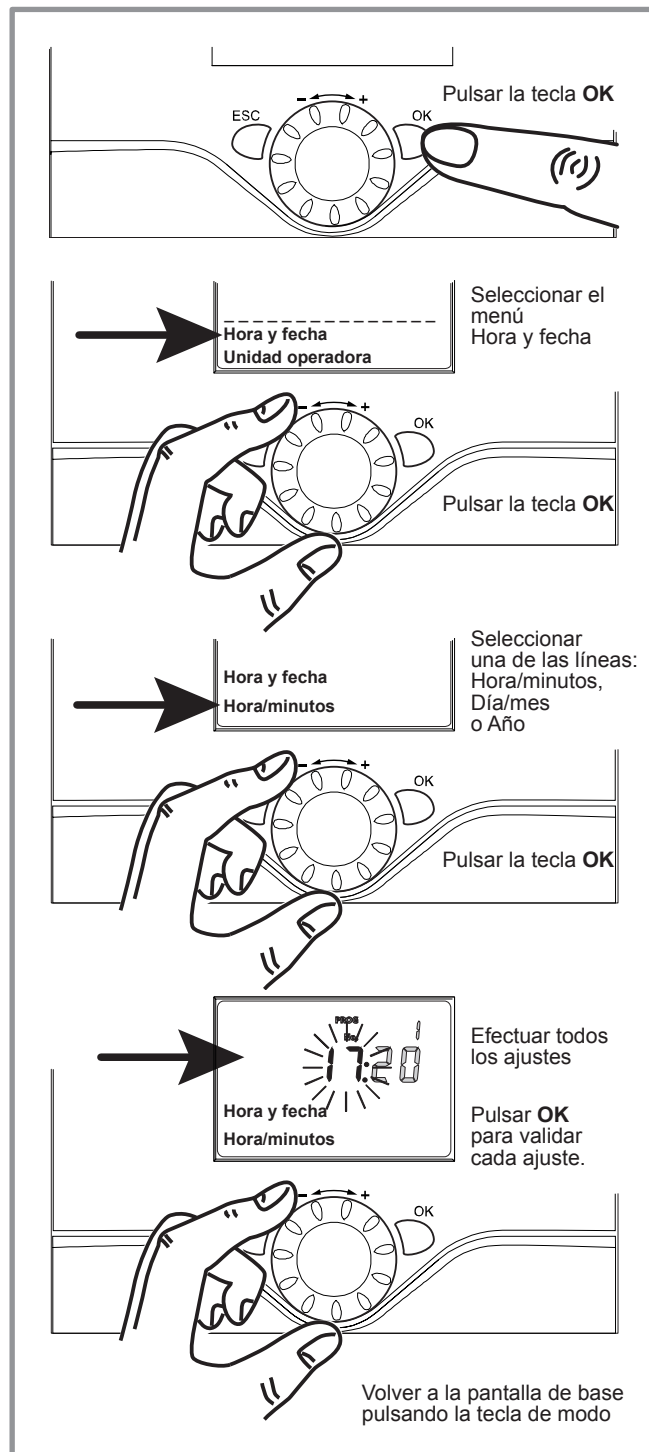

Teclas	Ejemplo de visualización	Descripción
<p>1</p> 		<p>Visualización de base</p> <p>Si no se muestra la visualización de base, pulsar ESC para volver.</p> <p>Pulsar la tecla OK.</p>
<p>2</p> 		<p>Girar el botón, seleccionar el menú Hora y fecha</p> <p>Pulsar « OK » para validar.</p>
<p>3</p> 		<p>Girar el botón, seleccionar la línea 1 Horas/minutos</p> <p>Pulsar « OK » para validar.</p>
<p>4</p> 		<p>La visualización de la hora parpadea</p> <p>Girar el botón para ajustar la hora.</p> <p>Pulsar la tecla OK.</p>
<p>5</p> 		<p>La visualización de los minutos parpadea</p> <p>Girar el botón para ajustar los minutos.</p> <p>Pulsar la tecla OK.</p>
<p>6</p> 		<p>Los arreglos son registrados</p> <p>Girar el botón para efectuar otros ajustes.</p> <p>o</p> <p>Volver a la pantalla de base pulsando la tecla de modo.</p>

figura 8 -

3.6 Estructura del menú de mando de "usuario final"

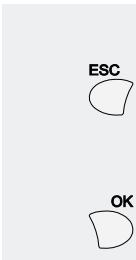

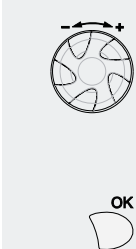
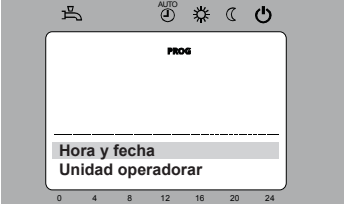
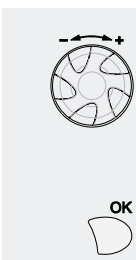
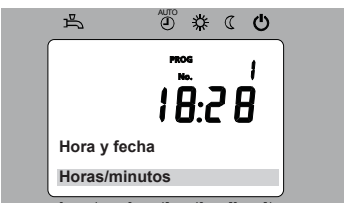
figura 9 -

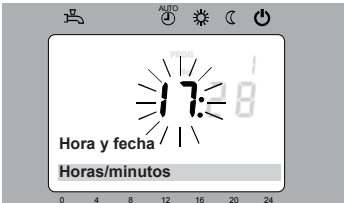
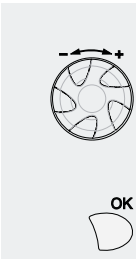
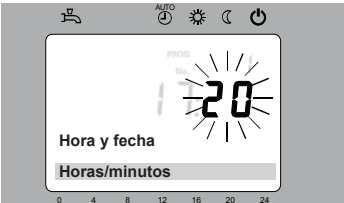
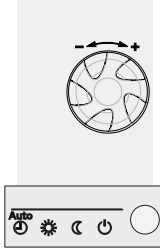
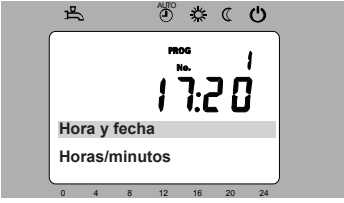
3.7 Parametrización de la regulación

3.7.1 Generalidades

- Sólo los parámetros accesibles a los niveles: En este documento se describen

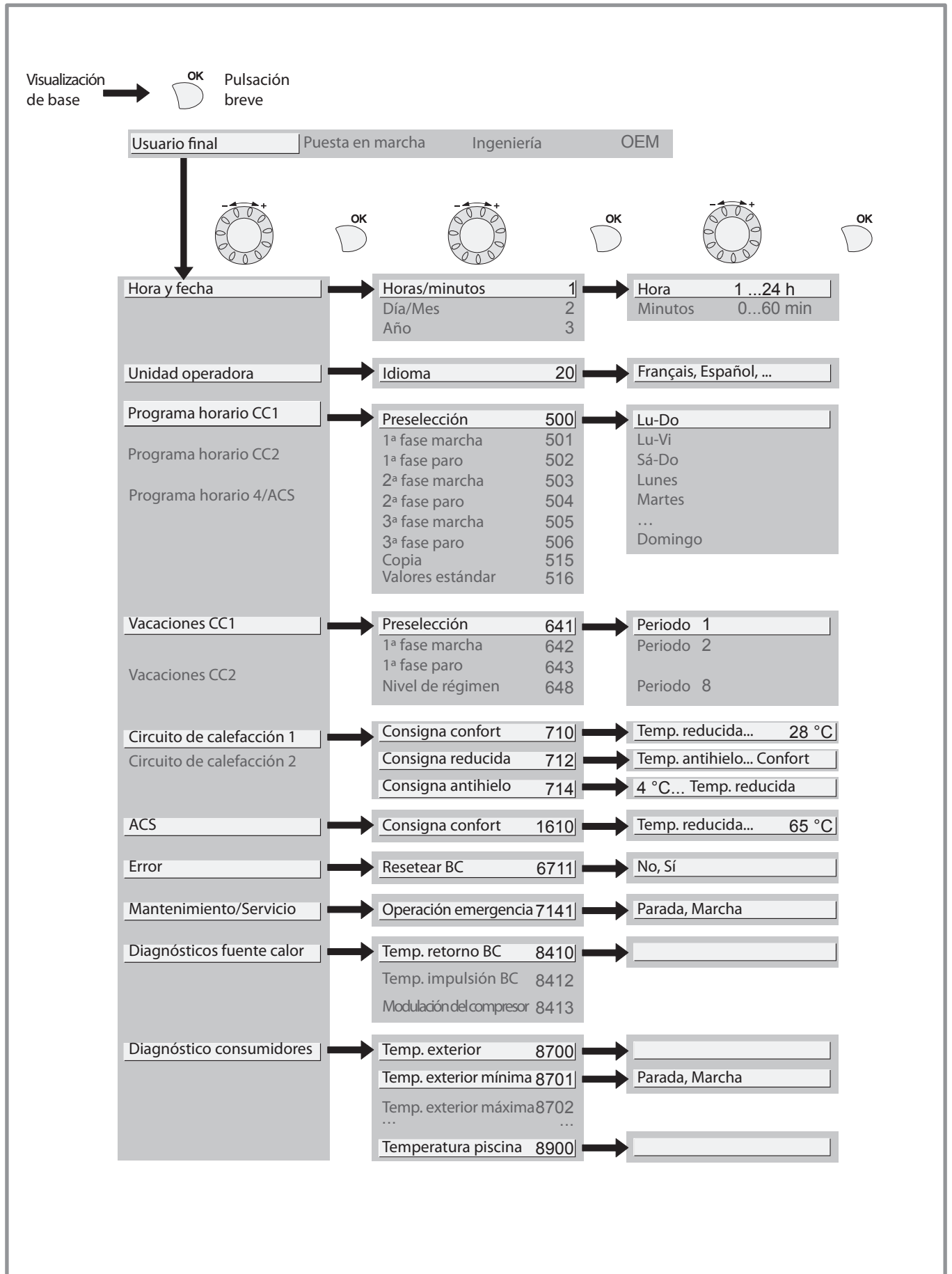
Usuario final

- Los parámetros accesibles a los niveles:

Puesta en servicio

Especialista

... aparecen descritos en el documento reservado a los profesionales. **No modificar estos parámetros sin autorización de estos profesionales. Cualquier error de manipulación puede suponer graves fallos en el funcionamiento.**

3.7.2 Ajuste de los parámetros

La pantalla muestra la visualización de base.

- Pulsar la tecla **OK**.

Una vez en el nivel "Usuario final":

- Desplegar la lista de menús.
- Elegir el menú deseado.
- Desplegar las líneas de función.
- Elegir la línea deseada.
- Ajustar el parámetro.
- Validar el ajuste pulsando **OK**.

- Para volver al menú, pulsar **ESC**.

Si no se ha efectuado ningún ajuste durante 8 minutos, la pantalla vuelve automáticamente a la visualización de base.

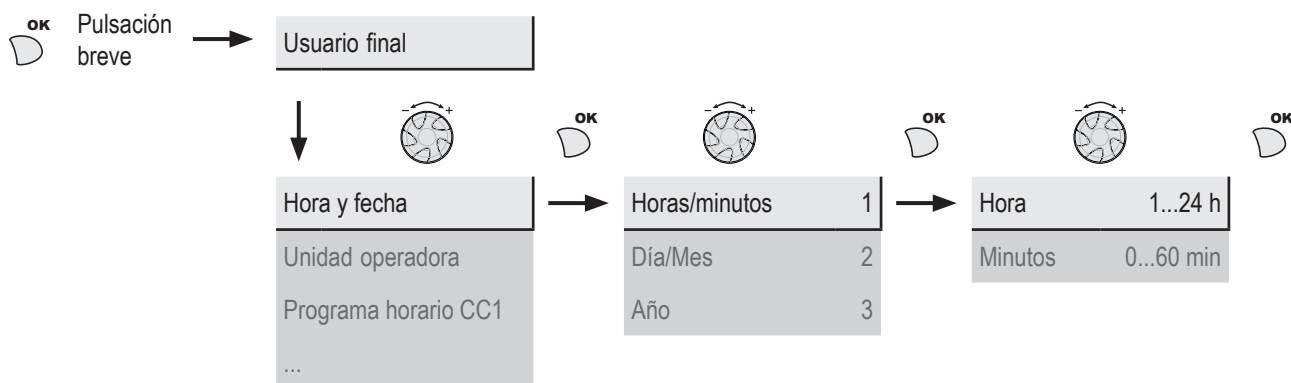

3.7.3 Lista de los ajustes "Usuario final"

Línea	Función	Intervalo de ajuste o de visionado	Aumento de ajuste	Ajuste básico
Hora y fecha				
1	Horas/minutos	00:00... 23:59	1	--:--
2	Día/Mes	01.01... 31.12	1	--,--
3	Año	1900... 2099	1	----
Unidad operadora				
20	Idioma	English, Deutsch, Français, Español, Português...		Español

<i>Línea</i>	<i>Función</i>	<i>Intervalo de ajuste o de visionado</i>	<i>Aumento de ajuste</i>	<i>Ajuste básico</i>
Programa horario para la calefacción / Refrigeración, Circuito 1				
500	Preselección día / semana	Lu-Do, Lu-Vi, Sá-Do, Lunes, Martes,...		Lu-Do
501	1ª fase marcha	00:00... --:--	10 min	6:00
502	1ª fase paro	00:00... --:--	10 min	22:00
503	2ª fase marcha	00:00... --:--	10 min	--:--
504	2ª fase paro	00:00... --:--	10 min	--:--
505	3ª fase marcha	00:00... --:--	10 min	--:--
506	3ª fase paro	00:00... --:--	10 min	--:--
516	Valores estándar, Circuito 1	No, Sí		No
Sí + OK = Los valores estándar, memorizados en el regulador, reemplazan y anulan los programas de calefacción personalizados. Sus ajustes personalizados se perderán.				

Programa horario para la calefacción / Refrigeración, Circuito 2

Si la instalación se compone de 2 circuitos de calefacción (Sólo aparece con la opción kit de 2º circuito).

520	Preselección día / semana	Lu-Do, Lu-Vi, Sá-Do, Lunes, Martes,...		Lu-Do
521	1ª fase marcha	00:00... --:--	10 min	6:00
522	1ª fase paro	00:00... --:--	10 min	22:00
523	2ª fase marcha	00:00... --:--	10 min	--:--
524	2ª fase paro	00:00... --:--	10 min	--:--
525	3ª fase marcha	00:00... --:--	10 min	--:--
526	3ª fase paro	00:00... --:--	10 min	--:--
536	Valores estándar, Circuito 2	No, Sí		No
Sí + OK = Los valores estándar, memorizados en el regulador, reemplazan y anulan los programas de calefacción personalizados. Sus ajustes personalizados se perderán.				

Programa horario 4/ACS

560	Preselección día / semana	Lu-Do, Lu-Vi, Sá-Do, Lunes, Martes,...		Lu-Do
561	1ª fase marcha	00:00... --:--	10 min	00:00
562	1ª fase paro	00:00... --:--	10 min	05:00
563	2ª fase marcha	00:00... --:--	10 min	14:30
564	2ª fase paro	00:00... --:--	10 min	17:00
565	3ª fase marcha	00:00... --:--	10 min	--:--
566	3ª fase paro	00:00... --:--	10 min	--:--
576	Valores estándar	No, Sí		No
Sí + OK = Los valores estándar, memorizados en el regulador, reemplazan y anulan los programas de calefacción personalizados. Sus ajustes personalizados se perderán.				

Vacaciones, Circuito 1 (Para que el programa vacaciones se active, el modo calefacción debe estar en AUTO)

641	Preselección	Periodo 1 a 8		Periodo 1
642	Fecha de inicio de las vacaciones (Día/Mes)	01.01... 31.12		
643	Fecha de fin de las vacaciones (Día/Mes)	01.01... 31.12		
648	Régimen de la calefacción durante las vacaciones	Protección antihielo, Reducida		Protección antihielo

Línea	Función	Intervalo de ajuste o de visionado	Aumento de ajuste	Ajuste básico
Vacaciones, Circuito 2 (Para que el programa vacaciones se active, el modo calefacción debe estar en AUTO)				
Si la instalación se compone de 2 circuitos de calefacción (Sólo aparece con la opción kit de 2º circuito).				
651	Preselección	Periodo 1 a 8		Periodo 1
652	Fecha de inicio de las vacaciones (Día/Mes)	01.01... 31.12		
653	Fecha de fin de las vacaciones (Día/Mes)	01.01... 31.12		
658	Régimen de la calefacción durante las vacaciones	Protección antihielo, Reducida		Protección antihielo
Ajuste de la calefacción, Circuito 1				
710	Consigna de temperatura de ambiente de confort	de temperatura reducida...a 35 °C	0,5 °C	20 °C
712	Consigna de temperatura ambiente reducida	de temperatura antihielo... a temperatura confort	0,5 °C	19 °C
714	Consigna de temperatura ambiente "antihielo"	de 4 °C... a temperatura reducida	0,5 °C	8 °C
Circuito refrigeración 1 (Sólo aparece con la opción kit de refrigeración)				
901	Modo de funcionamiento	Protección, Automático, Reducida, Confort		Protección
902	Consigna de temperatura de ambiente de confort	17... 40 °C	0,5 °C	24 °C
903	Consigna reducida	5... 40°C		26 °C
Ajuste de la calefacción, Circuito 2				
Si la instalación se compone de 2 circuitos de calefacción (Sólo aparece con la opción kit de 2º circuito).				
1010	Consigna de temperatura de ambiente de confort	de temperatura reducida... Máximo consigna confort	0,5 °C	20 °C
1012	Consigna de temperatura ambiente reducida	de temperatura antihielo... a temperatura confort	0,5 °C	19 °C
1014	Consigna de temperatura ambiente "antihielo"	de 4 °C... a temperatura reducida	0,5 °C	8 °C
Circuito refrigeración 2 (Sólo aparece con la opción kit de refrigeración)				
1201	Modo de funcionamiento	Protección, Automático, Reducida, Confort		Protección
1202	Consigna de temperatura de ambiente de confort	17... 40 °C	0,5 °C	24 °C
1203	Consigna reducida	5... 40°C		26 °C
Ajuste del ACS (agua caliente sanitaria)				
1600	Modo de funcionamiento	Off, On, Económico		On
1610	Consigna confort	Consigna reducido (línea 1612)... 65 °C	1	55 °C
Para efectuar esta consigna, se precisa el sistema de refuerzo eléctrico.				
1612	Consigna reducida	8 °C... Consigna confort (línea 1610)	1	40 °C
Piscina (Si la instalación está provista del kit de piscina) (Sólo aparece con la opción kit de piscina).				
2055	Consigna calefacción solar	8... 80 °C		26 °C
2056	Consigna fuente	8... 35 °C		22 °C

Línea	Función	Intervalo de ajuste o de visionado	Aumento de ajuste	Ajuste básico
Contador de energía				
3113	U Energía aportada			--
	Valor total de la energía eléctrica consumida. Energía eléctrica consumida = Energía eléctrica absorbida por la unidad exterior + energía eléctrica absorbida por el apoyo eléctrico de calefacción y/o el apoyo eléctrico de ACS (si está instalado).			
3124	U Energía aportada en calef. 1 (N - 1)			--
3125	U Energía aportada en ACS 1			--
3126	U Energía aportada en refr 1			--
3131	U Energía aportada en calef. 2 (N - 2)			--
3132	U Energía aportada en ACS 2			--
3133	U Energía aportada en refr 2			--
3138	U Energía aportada en calef. 3 (N - 3)			--
3139	U Energía aportada en ACS 3			--
3140	U Energía aportada en refr 3			--
3145	U Energía aportada en calef. 4 (N - 4)			--
3146	U Energía aportada en ACS 4			--
3147	U Energía aportada en refr 4			--
3152	U Energía aportada en calef. 5 (N - 5)			--
3153	U Energía aportada en ACS 5			--
3154	U Energía aportada en refr 5			--
3159	U Energía aportada en calef. 6 (N - 6)			--
3160	U Energía aportada en ACS 6			--
3161	U Energía aportada en refr 6			--
3166	U Energía aportada en calef. 7 (N - 7)			--
3167	U Energía aportada en ACS 7			--
3168	U Energía aportada en refr 7			--
3173	U Energía aportada en calef. 8 (N - 8)			--
3174	U Energía aportada en ACS 8			--
3175	U Energía aportada en refr 8			--
3180	U Energía aportada en calef. 9 (N - 9)			--
3181	U Energía aportada en ACS 9			--
3182	U Energía aportada en refr 9			--
3187	U Energía aportada en calef. 10 (N - 10)			--
3188	U Energía aportada en ACS 10			--
3189	U Energía aportada en refr 10			--
Error				
6710	Resetear relé alarma	No, Sí		No
6711	Resetear BC	No, Sí		No

Nota: Los contadores "Energía" incremento a partir del 1 de julio de cada año.

<i>Línea</i>	<i>Función</i>	<i>Intervalo de ajuste o de visionado</i>	<i>Aumento de ajuste</i>	<i>Ajuste básico</i>
Mantenimiento/Servicio				
7141	Operación emergencia	Marcha, Parada		Parada
	Parada: La BC (bomba de calor) no utiliza el sistema de apoyo eléctrico o la conexión de caldera cuando se produce un fallo (error 370). Marcha: La BC utiliza el sistema de apoyo eléctrico o la conexión de caldera cuando se produce un fallo (error 370). En posición "marcha", la factura eléctrica puede ser alta si no se resuelve el error.			
Diagnósticos fuente calor				
8410	Temperatura retorno BC	0... 140 °C		--
	Consigna BC (impulsión)			--
8412	Température impulsión BC	0... 140 °C		--
	Consigna BC (impulsión)			--
8413	Modulación del compresor	0... 100%		--
Diagnóstico consumidores				
8700	Temperatura exterior	-50... 50 °C		
8701	Temperatura exterior mínima Resetear ? No, Sí	-50... 50 °C		50 °C
8702	Temperatura exterior máxima Resetear ? No, Sí	-50... 50 °C		-50 °C
8740	Temperatura ambiente 1	0... 50 °C		--
	Consigna de temperatura ambiente 1			20 °C
8743	Temperatura de salida 1	0... 140 °C		--
	Consigna de temperatura de salida 1			--
8756	Temperatura de salida de refrigeración 1	0... 140 °C		--
	Consigna de temp. de salida de refrigeración 1			--
8830	Temperatura ACS	0... 140 °C		--
	Consigna de temperatura ACS			50°C



A series of horizontal lines spanning the width of the page, providing a template for writing or drawing.

3.8 Visualización de información

El botón "Información" permite tener acceso a diversa información.

Según el tipo de aparato, la configuración y el estado de funcionamiento, algunas líneas de información pueden no estar disponibles.

- Mensajes de error: La pantalla indica el símbolo "campana" .

☞ **Llamar al Servicio Técnico.**

- Mensajes de mantenimiento;
Mensajes de funcionamiento especial:
La pantalla indica el símbolo "llave" .

☞ **Llamar al Servicio Técnico.**

- Diversos datos (véase a continuación).

<i>Designación</i>	<i>Línea</i>
Consigna de secado actual	-
Día actual tratamiento suelo	-
Días trat. Suelo completados	-
Estado BC	8006
Estado fuente suplementaria	8022
Estado ACS.	8003
Estado piscina	8011
Estado circuito calefacción 1.	8000
Estado circuito calefacción 2.	8001
Estado circuito refrigeración 1.	8004
Temperatura exterior.	8700
Temperatura ambiente 1.	8740
Consigna de ambiente 1.	
Temperatura de salida 1.	8743
Consigna de impulsión 1.	
Temperatura ambiente 2.	8770
Consigna de ambiente 2.	
Temperatura de salida 2.	8773
Consigna de impulsión 2.	
Temperatura ACS.	8830
Temperatura retorno BC.	8410
Consigna BC (impulsión).	
Temperatura impulsión BC.	8412
Consigna BC (impulsión).	
Temperatura piscina.	8900
Consigna (de temperatura) piscina.	
Tiempo de parada mínimo que le falta al comp. 1.	-
Tiempo EN (marcha) mínimo que le falta al comp. 1.	-

3.9 Particularidades

Si la alimentación eléctrica se ha interrumpido durante el funcionamiento de la BC (avería de red o pulsación intempestiva del interruptor de marcha/parada del módulo hidráulico), la pantalla indicará el error 370 durante el reinicio. No preocuparse, la comunicación entre la unidad exterior y el módulo hidráulico se restablecerá al cabo de unos minutos.

3.10 Funcionamiento ACS

El botón permite activar o desactivar el régimen ACS (agua caliente sanitaria). La selección se materializa mediante una barra que aparece debajo del símbolo correspondiente.

Activación manual: Pulsar el botón ACS durante 3 s. (conmutación "reducido" a "confort" hasta la próxima conmutación del programa horario ACS).

Para garantizar una consigna de ACS superior a 45 °C, es necesario dejar funcional el apoyo eléctrico o la caldera.

Para optimizar el funcionamiento de la ACS, se puede:

- Programar intervalos horarios de funcionamiento (parámetros 560 à 576),
- Ajustar la consigna de temperatura confort (parámetro 1610),
- Ajustar la consigna de temperatura ahorro (parámetro 1612)

Pulsar el botón de información para ver los detalles relativos al ACS (temperatura, consigna, funcionamiento).

3.11 Selección del modo de refrigeración

Si la instalación está provista del kit de refrigeración.

El botón permite activar o desactivar el régimen de refrigeración.

3.12 Hilo piloto

(si kit de extensión de la regulación AVS 55)

Es posible controlar hasta 15 emisores eléctricos a través de la salida "hilo piloto".

La función "hilo piloto" gobierna únicamente el funcionamiento horario de los emisores (conmutación modo confort /modo reducción y modo anti hielo).

El ajuste de la temperatura de confort se debe realizar directamente sobre los emisores. La función "hilo piloto" no gobierna la temperatura de los emisores. Referirse al manual suministrado con el emisor.

Poner los emisores en modo "PROG" o "AUTO" para que sean gobernados por la tarjeta de regulación.

La diferencia entre la temperatura de confort y reducción es de 3,5 °C.

La temperatura anti hielo se ajusta directamente sobre el emisor. Referirse al manual suministrado con el emisor.

Sin señal (parada de la BC), los emisores funcionan en modo confort.

3.13 Módem telefónico

(con kit de extensión de la regulación)

Es posible gobernar la conmutación del régimen de calor en curso a régimen "anticongelación / reducida" (y viceversa) de la bomba de calor vía el contacto telefónico.

El contacto telefónico bascula el régimen de calor en curso de la bomba de calor hacia el régimen "anticongelación / reducida" (y viceversa). Según el ajuste, todas las demandas de temperatura de los circuitos de calefacción y de ACS son ignoradas o activadas.

El modo "anticongelación / reducida" no se debe seleccionar sobre la bomba de calor o la central de ambiente.

Consulte a su instalador.



figura 10 - Selección del régimen de funcionamiento ACS (agua caliente sanitaria)



figura 11 - Tecla de información

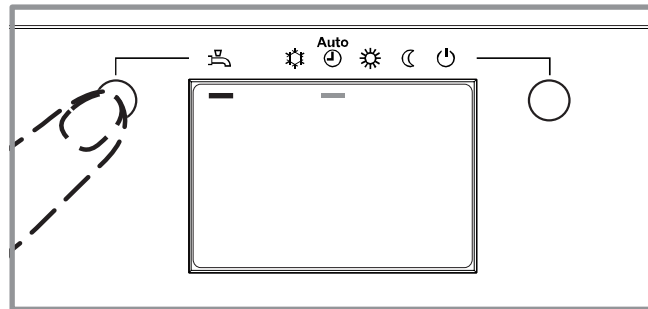

figura 13 - Selección del modo de refrigeración

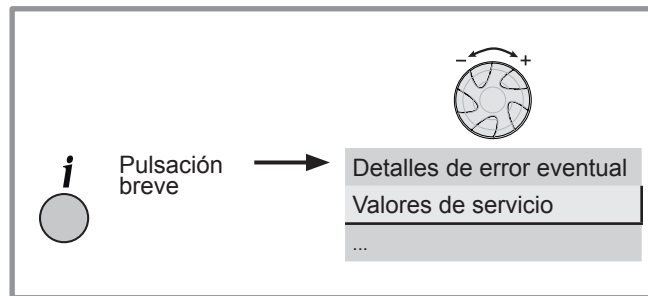

figura 12 - Selección del modo de protección heladas

3.14 Configuración de la central de ambiente (opción)

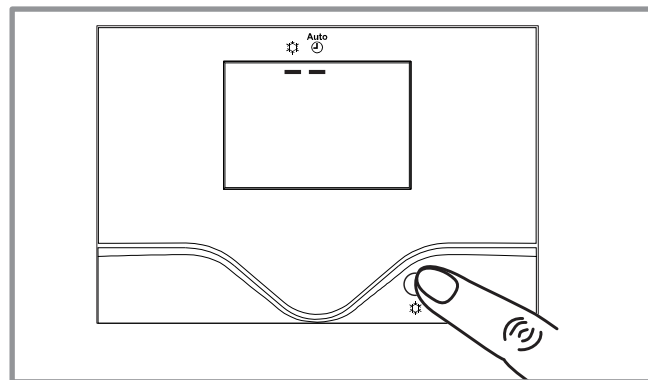
En el caso de que se utilice la central de ambiente (ver figura 2), al activarla, tras una inicialización de unos 3 minutos, hay que regular la lengua:

- Pulsar la tecla **OK**.
- Elegir el menú "Interface utilisateur/Operator section"
- Elegir el idioma "Langue/Language" ➤ **Español**

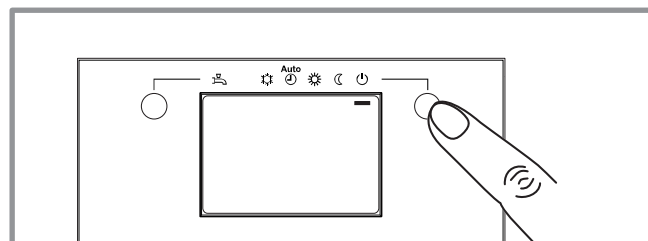
4 Mantenimiento

Con el objetivo de asegurar el buen funcionamiento de su aparato durante muchos años, son necesarias las operaciones de mantenimiento descritas a continuación al inicio de cada temporada en que se vaya a usar la calefacción. En general, se efectúan en el marco de un contrato de mantenimiento.

4.1 Controles regulares

- Comprobar regularmente la presión de agua en el circuito de calefacción (Referirse a la presión recomendada por el instalador - entre 1 y 2 bar).
- Si se imponen un llenado y una represurización, verificar qué tipo de fluido se ha utilizado inicialmente (En caso de duda, contactar con su instalador).
- Si son necesarios llenados frecuentes, es absolutamente obligatorio buscar las fugas.
 - ☞ **La aportación de agua frecuente presenta un riesgo de incrustación para el intercambiador, perjudicando directamente a su rendimiento y longevidad.**

4.2 Verificación de la unidad exterior

Limpiar el intercambiador en caso necesario velando por no estropear las aletas.

Verificar que no haya nada que entorpezca el paso del aire.

• Verificación del circuito frigorífico

Cuando la carga del fluido frigorífico es superior a 2 kg (modelos > 10kW), es obligatorio que un SAT autorizado verifique el circuito frigorífico todos los años (poseyendo un certificado para la manipulación de los fluidos frigoríficos). Llamar al Servicio Técnico.

4.3 Acumulador ACS

El mantenimiento del depósito debe realizarse una vez al año (La frecuencia puede variar en función de la dureza del agua).

Llamar al Servicio Técnico.

• Funcionamiento ACI

- En funcionamiento normal, el piloto parpadea (rif. 2)

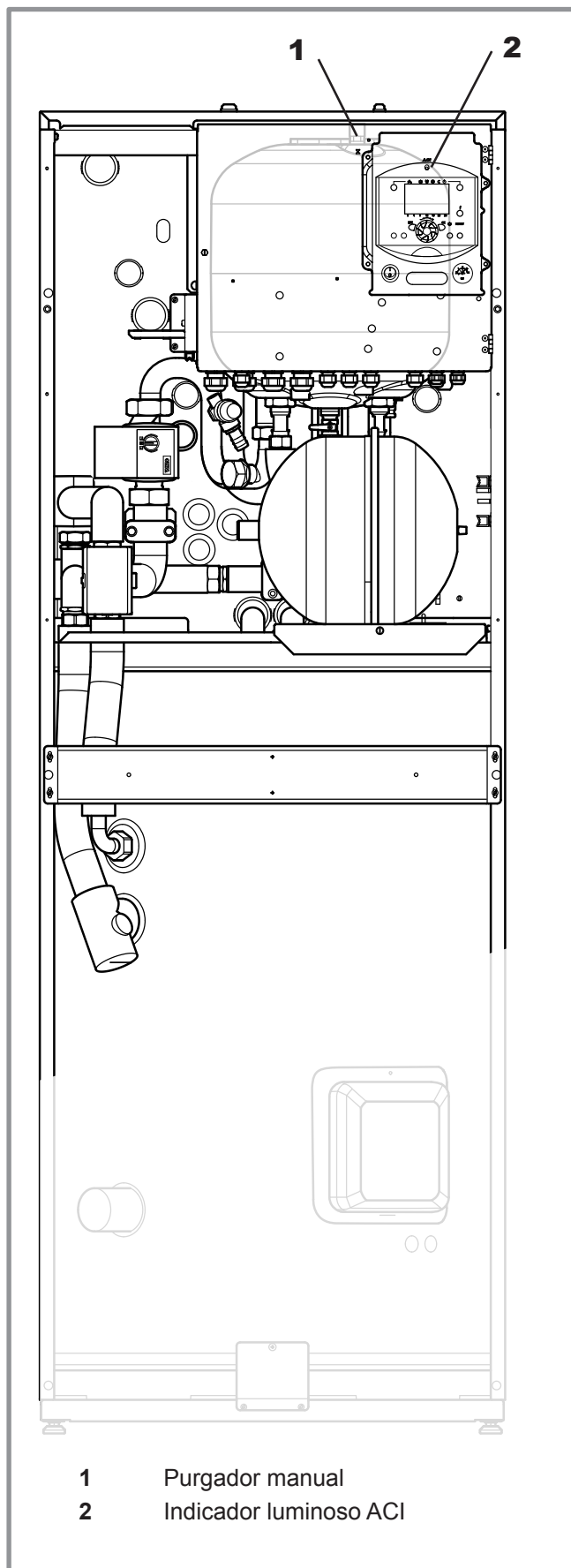

1 Purgador manual
2 Indicador luminoso ACI

figura 14 - Purgador manual y Indicador luminoso ACI







	OFF	Indicador apagado: El circulador no funciona, no hay alimentación eléctrica.
		Indicador encendido verde: El circulador funciona con normalidad.
	 10 min.	Indicador parpadeando verde: Funcionamiento en modo desgasificación (10 minutos).
	Auto Test	Indicador parpadeando verde/rojo: Error de funcionamiento con re-encendido automático.
		Indicador parpadeando rojo: Error de funcionamiento.

figura 15 - Señales de funcionamiento del circulador de la BC

5 Datos de rendimiento ErP

5.1 Definición de ErP

Bajo el término "ErP" se recogen 2 directivas que forman parte del programa de reducción de emisiones de gases de efecto invernadero:

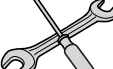
- La directiva eco-diseño fija los umbrales de rendimiento y prohíbe la comercialización de los equipos cuyos rendimientos sean inferiores a estos umbrales.
- De acuerdo con la directiva de etiquetado, la eficiencia energética deberá estar visible para orientar a los usuarios hacia los productos de menor consumo energético.

5.2 Características ErP Extensa Duo +

Marca comercial / Nombre del producto : atlantic / alféa ...	extensa duo + 5		extensa duo + 6		extensa duo + 8		extensa duo + 10			
Referencia	522 929		522 930		522 931		522 932			
Aplicaciones de calefacción	35°C	55°C	35°C	55°C	35°C	55°C	35°C	55°C		
Bomba de calor aire/agua	Sí									
Equipada de un dispositivo de calefacción de apoyo	Sí (Accesorio obligatorio)									
Dispositivo de calefacción mixto por bomba de calor	Sí									
Clima medio - Calefacción de ambiente										
Clase energética (package)	-	-	A++	A+	A++	A+	A++	A+	A++	A+
Potencia térmica nominal ⁽²⁾	P_{rated}	kW	4	4	5	5	7	6	8	8
Eficiencia energética nominal	η_s	%	169	115	169	115	156	118	155	113
Eficiencia energética nominal con sonda exterior ⁽¹⁾	η_s	%	171	117	171	117	158	120	157	115
Eficiencia energética nominal con aparato de ambiente ⁽¹⁾	η_s	%	173	119	173	119	160	122	159	117
Consumo de energía anual	Q_{he}	kWh	2160	3027	2505	3180	3375	3886	4415	5415
Clima medio - Producción de agua caliente sanitaria										
Perfil de consumo	-	-	L	L	L	L	L	L	L	L
Clase energética	-	-	A+	A+	A+	A+	A+	A+	A+	A+
Eficiencia energética	η_{wh}	%	120	120	120	120	120	120	120	120
Consumo de energía anual	AEC	kWh	880	880	880	880	880	880	880	880
Consumo eléctrico diario	Q_{elec}	kWh	4	4	4	4	4	4	4	4
Clima frío - Calefacción de ambiente										
Potencia térmica nominal ⁽²⁾	P_{rated}	kW	NA							
Eficiencia energética nominal	η_s	%	NA							
Consumo de energía anual	Q_{he}	kWh	NA							
Clima frío - Producción de agua caliente sanitaria										
Perfil de consumo	-	-	NA							
Clase energética	η_{wh}	%	NA							
Consumo de energía anual	AEC	kWh	NA							
Consumo eléctrico diario	Q_{elec}	kWh	NA							
Clima cálido - Calefacción de ambiente										
Potencia térmica nominal ⁽²⁾	P_{rated}	kW	4	4	5	4	6	5	8	6
Eficiencia energética nominal	η_s	%	217	139	212	138	207	138	196	136
Consumo de energía anual	Q_{he}	kWh	1090	1423	1167	1531	1439	1934	2203	2422
Clima cálido - Producción de agua caliente sanitaria										
Perfil de consumo	-	-	L	L	L	L	L	L	L	L
Clase energética	η_{wh}	%	120	120	120	120	120	120	120	120
Consumo de energía anual	AEC	kWh	880	880	880	880	880	880	880	880
Consumo eléctrico diario	Q_{elec}	kWh	4	4	4	4	4	4	4	4
Datos acústicos										
Potencia acústica del módulo hidráulico	L_{WA}	dBa	46							
Potencia acústica de la unidad exterior	L_{WA}	dBa	63	63	69	69	69	69	69	69

Marca comercial / Nombre del producto : atlantic / alfa ...			extensa duo + 5		extensa duo + 6		extensa duo + 8		extensa duo + 10	
Referencia			522 929		522 930		522 931		522 932	
Aplicaciones de calefacción			35°C	55°C	35°C	55°C	35°C	55°C	35°C	55°C
Potencia calorífica declarada a carga parcial para una temperatura interior de 20°C y una temperatura exterior de Tj										
Tj = -7°C	Pdh	kW	4.0	3.8	4.6	4.0	5.8	5.3	7.5	6.7
Tj = +2°C	Pdh	kW	2.4	2.3	2.8	2.5	3.5	3.1	4.5	4.1
Tj = +7°C	Pdh	kW	2.0	1.7	2.3	1.7	2.3	2.0	3.5	3.2
Tj = +12°C	Pdh	kW	2.3	2.1	2.3	2.1	2.4	2.2	4.0	4.0
Tj = Temperatura bivalente	Pdh	kW	4.0	3.8	4.6	4.0	5.8	5.3	7.5	6.7
Tj = Temperatura límite de funcionamiento	Pdh	kW	3.9	3.2	4.5	3.5	5.6	4.9	7.0	5.9
Temperatura bivalente	T _{biv}	°C	-7	-7	-7	-7	-7	-7	-7	-7
Coefficiente de degradación ⁽³⁾	Cdh	-	0.9	0.9	0.9	0.9	0.9	0.9	0.9	0.9
Coeficiente de rendimiento declarado a carga parcial para una temperatura interior de 20°C y una temperatura exterior Tj										
Tj = -7°C	COP _d	-	2.9	1.9	2.7	1.8	2.4	1.8	2.4	1.7
Tj = +2°C	COP _d	-	4.1	2.8	4.2	2.9	3.8	2.9	3.8	2.7
Tj = +7°C	COP _d	-	5.0	4.0	6.0	4.0	5.7	4.1	5.7	4.1
Tj = +12°C	COP _d	-	8.1	5.8	8.3	5.8	8.2	5.8	7.2	5.7
Tj = Temperatura bivalente	COP _d	-	2.9	1.9	2.7	1.8	2.4	1.8	2.4	1.7
Tj = Temperatura límite de funcionamiento	COP _d	-	2.7	1.5	2.6	1.6	2.0	1.5	2.2	1.4
Para las bombas de calor aire/agua: temperatura límite de funcionamiento	TOL	°C	-10	-10	-10	-10	-10	-10	-10	-10
Temperatura máxima de servicio del agua de calefacción	WTOL	°C	55							
Dispositivo de calefacción de apoyo										
Potencia térmica nominal ⁽²⁾	P _{sup}	kW	0.6	1.1	0.7	1.0	0.9	1.2	1.4	1.7
Tipo de energía utilizada	-	-	Eléctrica							
Consumo eléctrico en otros modos que el modo activo										
Modo paro	P _{OFF}	W	6	6	6	6	6	6	5	5
Modo paro por termostato	P _{TO}	W	19	17	23	16	30	16	43	22
Modo Standby	P _{SB}	W	10	10	10	10	9	9	8	8
Modo resistencia de carácter	P _{CK}	W	0	0	0	0	0	0	0	0
Otras características										
Regulación de potencia	-	-	Inverter							
Para las bombas de calor aire/agua, caudal de aire nominal, al exterior	-	m ³ /h	2070	2340		3600		6200		

- El detalle de los cálculos está disponible en la ficha del conjunto. El aparato de ambiente designado: sondas, termostatos de ambiente, reguladores a distancia incluidos o no en los kits.
- Para los dispositivos de calefacción de ambiente por bomba de calor y los dispositivos de calefacción mixtos por bomba de calor, la potencia térmica nominal P_{rated} es igual a la carga calorífica nominal P_{designh} y la potencia térmica nominal de un dispositivo de calefacción de apoyo P_{sup} es igual a la potencia calorífica de apoyo sup (Tj)
- Si el Cdh no está determinado por las medidas tomadas, entonces el coeficiente de degradación por defecto es Cdh=0,9

5.2.1 Ficha del conjunto

Sonda exterior, incluida en el conjunto	
Clase del regulador	II
Contribución a la eficiencia estacional	2%

Referencias aparatos de ambiente	073951 075313 073954 074061
Clase del regulador	VI
Contribución a la eficiencia estacional	4%

Aplicación 35 °C

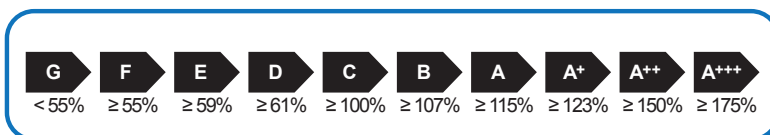

Nombre del producto	alféa ...	extensa duo + 5		extensa duo + 6		extensa duo + 8		extensa duo + 10	
Referencia		522 929		522 930		522 931		522 932	
Eficiencia sonora de la bomba de calor para la calefacción de ambiente		169%		169%		157%		155%	
Tipo de regulación (* = Sonda exterior ; ** = Unidad de ambiente)		* clase II	** clase VI	* clase II	** clase VI	* clase II	** clase VI	* clase II	** clase VI
Bonus		2%	4%	2%	4%	2%	4%	2%	4%
Eficiencia energética estacional del conjunto para la calefacción de ambiente en condiciones climáticas medias		171%	173%	171%	173%	159%	161%	157%	159%
Clase energética del conjunto		A++	A++	A++	A++	A++	A++	A++	A++
Eficiencia energética estacional del conjunto para la calefacción de ambiente en condiciones climáticas más cálidas		219%	221%	214%	215%	209%	211%	198%	200%
Eficiencia energética estacional del conjunto para la calefacción de ambiente en condiciones climáticas más frías		NA							

La eficiencia energética del equipo compuesto proporcionada en esta hoja de datos puede no coincidir con su eficiencia energética real una vez que el producto combinado está instalado en el edificio, porque esta eficiencia varía dependiendo de otros factores, tales como las pérdidas del sistema térmicas del sistema de distribución, las pérdidas de dimensionamiento de los productos debido al tamaño y características del edificio.

Aplicación 55 °C

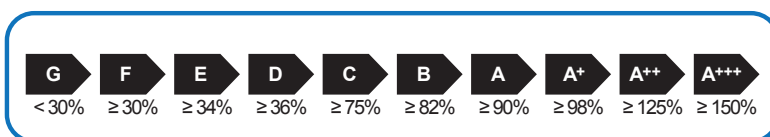

Nombre del producto	alféa ...	extensa duo + 5		extensa duo + 6		extensa duo + 8		extensa duo + 10	
Referencia		522 929		522 930		522 931		522 932	
Eficiencia sonora de la bomba de calor para la calefacción de ambiente		115%		115%		118%		113%	
Tipo de regulación (* = Sonda exterior ; ** = Unidad de ambiente)		* clase II	** clase VI	* clase II	** clase VI	* clase II	** clase VI	* clase II	** clase VI
Bonus		2%	4%	2%	4%	2%	4%	2%	4%
Eficiencia energética estacional del conjunto para la calefacción de ambiente en condiciones climáticas medias		117%	119%	117%	119%	120%	122%	115%	117%
Clase energética del conjunto		A+	A+	A+	A+	A+	A+	A+	A+
Eficiencia energética estacional del conjunto para la calefacción de ambiente en condiciones climáticas más cálidas		141%	143%	140%	142%	140%	142%	138%	140%
Eficiencia energética estacional del conjunto para la calefacción de ambiente en condiciones climáticas más frías		NA							

La eficiencia energética del equipo compuesto proporcionada en esta hoja de datos puede no coincidir con su eficiencia energética real una vez que el producto combinado está instalado en el edificio, porque esta eficiencia varía dependiendo de otros factores, tales como las pérdidas del sistema térmicas del sistema de distribución, las pérdidas de dimensionamiento de los productos debido al tamaño y características del edificio.



A series of horizontal lines spanning the width of the page, providing a template for writing or drawing. There are 20 lines in total, evenly spaced, starting from the line below the icon and ending at the line above the footer.

5.3 Características ErP Excellia Duo

Marca comercial / Nombre del producto : atlantic / Alféa ...	Excellia Duo 11		Excellia Duo 14		Excellia Duo tri 11		Excellia Duo tri 14		Excellia Duo tri 16			
Referencia	522 676		522 677		522 684		522 685		522 686			
Aplicaciones de calefacción	35°C	55°C	35°C	55°C	35°C	55°C	35°C	55°C	35°C	55°C		
Bomba de calor aire/agua	Sí											
Equipada de un dispositivo de calefacción de apoyo	Sí (accesorio obligatorio)											
Dispositivo de calefacción mixto por bomba de calor	Sí											
Clima medio - Calefacción de ambiente												
Clase energética (package)	-	-	A++	A+	A++	A+	A++	A+	A++	A+	A++	A+
Potencia térmica nominal ⁽²⁾	P _{rated}	kW	11	9	13	11	11	9	13	11	14	13
Eficiencia energética nominal	η _s	%	151	109	148	113	154	112	150	117	149	117
Eficiencia energética nominal con sonda exterior ⁽¹⁾	η _s	%	153	111	150	115	156	114	152	119	151	119
Eficiencia energética nominal con aparato de ambiente ⁽¹⁾	η _s	%	155	113	152	117	158	116	154	121	153	121
Consumo de energía anual	Q _{he}	kWh	6062	6842	6824	8041	5930	6669	6738	7803	7408	9062
Clima medio - Producción de agua caliente sanitaria												
Perfil de consumo	-	-	L									
Clase energética	-	-	A									
Eficiencia energética	η _{wh}	%	88									
Consumo de energía anual	AEC	kWh	1166									
Consumo eléctrico diario	Q _{elec}	kWh	5.3									
Clima frío - Calefacción de ambiente												
Potencia térmica nominal ⁽²⁾	P _{rated}	kW	15	13	17	15	15	12	17	15	18	17
Eficiencia energética nominal	η _s	%	121	100	118	100	124	100	122	100	119	100
Consumo de energía anual	Q _{he}	kWh	11048	11994	12834	14130	10911	11554	12567	13692	13710	15667
Clima frío - Producción de agua caliente sanitaria												
Perfil de consumo	-	-	L									
Clase energética	η _{wh}	%	79									
Consumo de energía anual	AEC	kWh	1320									
Consumo eléctrico diario	Q _{elec}	kWh	6.0									
Clima cálido - Calefacción de ambiente												
Potencia térmica nominal ⁽²⁾	P _{rated}	kW	10	8	11	9	11	9	12	10	13	11
Eficiencia energética nominal	η _s	%	171	120	176	119	200	134	192	134	185	138
Consumo de energía anual	Q _{he}	kWh	3246	3573	3321	3719	2804	3450	3141	3643	3571	4040
Clima cálido - Producción de agua caliente sanitaria												
Perfil de consumo	-	-	L									
Clase energética	η _{wh}	%	88									
Consumo de energía anual	AEC	kWh	1166									
Consumo eléctrico diario	Q _{elec}	kWh	5.3									

Marca comercial / Nombre del producto : atlantic / Alféa ...	Excellia Duo 11		Excellia Duo 14		Excellia Duo tri 11		Excellia Duo tri 14		Excellia Duo tri 16			
Referencia	522 676		522 677		522 684		522 685		522 686			
Aplicaciones de calefacción	35°C	55°C	35°C	55°C	35°C	55°C	35°C	55°C	35°C	55°C		
Datos acústicos												
Potencia acústica del módulo hidráulico	L_{WA}	dBa	46		46		46		46		46	
Potencia acústica de la unidad exterior	L_{WA}	dBa	69		69		68		69		69	
Potencia calorífica declarada a carga parcial para una temperatura interior de 20°C y una temperatura exterior de Tj												
Tj = -7°C	Pdh	kW	10.0	8.2	11.1	10.0	10.0	8.2	11.1	10.0	12.0	11.5
Tj = +2°C	Pdh	kW	6.1	5.0	6.7	6.1	6.1	5.0	6.7	6.1	7.3	7.0
Tj = +7°C	Pdh	kW	6.2	5.9	6.2	5.9	6.2	5.9	6.2	5.9	6.3	5.8
Tj = +12°C	Pdh	kW	7.4	7.0	7.3	7.1	7.4	7.0	7.3	7.1	7.4	7.1
Tj = Temperatura bivalente	Pdh	kW	10.0	8.2	11.1	10.0	10.0	8.2	11.1	10.0	12.0	11.5
Tj = Temperatura límite de funcionamiento	Pdh	kW	10.0	8.0	10.8	9.3	9.9	8.1	10.8	9.3	11.7	10.3
Temperatura bivalente	T_{biv}	°C	-7	-7	-7	-7	-7	-7	-7	-7	-7	-7
Coefficiente de degradación ⁽³⁾	Cdh	-	0.9	0.9	0.9	0.9	0.9	0.9	0.9	0.9	0.9	0.9
Coefficiente de rendimiento declarado a carga parcial para una temperatura interior de 20°C y una temperatura exterior Tj												
Tj = -7°C	COP_d	-	2.6	1.9	2.5	1.9	2.7	1.9	2.5	2.0	2.4	1.8
Tj = +2°C	COP_d	-	3.7	2.7	3.6	2.8	3.7	2.7	3.7	2.9	3.6	2.9
Tj = +7°C	COP_d	-	5.3	3.8	5.4	3.9	5.5	3.9	5.4	4.1	5.5	4.1
Tj = +12°C	COP_d	-	6.9	4.8	6.9	5.1	7.1	5.2	7.0	5.4	7.2	5.5
Tj = Temperatura bivalente	COP_d	-	2.6	1.9	2.5	1.9	2.7	1.9	2.5	2.0	2.4	1.8
Tj = Temperatura límite de funcionamiento	COP_d	-	2.2	1.7	2.4	1.7	2.3	1.6	2.4	1.6	2.3	1.6
Para las bombas de calor aire/agua: temperatura límite de funcionamiento	TOL	°C	-10	-10	-10	-10	-10	-10	-10	-10	-10	-10
Temperatura máxima de servicio del agua de calefacción	WTOL	°C	60	60	60	60	60	60	60	60	60	60
Dispositivo de calefacción de apoyo												
Potencia térmica nominal ⁽²⁾	P_{sup}	kW	1.3	1.3	1.7	2.1	1.4	1.1	1.7	2.0	2.0	2.7
Tipo de energía utilizada	-	-	Electricité									
Consumo eléctrico en otros modos que el modo activo												
Modo paro	P_{OFF}	W	8	8	8	8	14	14	14	14	14	14
Modo paro por termostato	P_{TO}	W	45	22	72	25	44	32	66	43	88	32
Modo Standby	P_{SB}	W	12	12	12	12	17	17	17	17	17	17
Modo resistencia de cárter	P_{CK}	W	0	0	0	0	0	0	0	0	0	0
Otras características												
Regulación de potencia	-	-	inverter									
Para las bombas de calor aire/agua, caudal de aire nominal, al exterior	-	m³/h	6200							6900		

- (1) El detalle de los cálculos está disponible en la ficha del conjunto. El aparato de ambiente designado: sondas, termostatos de ambiente, reguladores a distancia incluidos o no en los kits.
- (2) Para los dispositivos de calefacción de ambiente por bomba de calor y los dispositivos de calefacción mixtos por bomba de calor, la potencia térmica nominal P_{rated} es igual a la carga calorífica nominal $P_{desingh}$ y la potencia térmica nominal de un dispositivo de calefacción de apoyo P_{sup} es igual a la potencia calorífica de apoyo sup (Tj)
- (3) Si el Cdh no está determinado por las medidas tomadas, entonces el coeficiente de degradación por defecto es $Cdh=0,9$

5.3.1 Ficha del conjunto

Sonda exterior, incluida en el conjunto	
Clase del regulador	II
Contribución a la eficiencia estacional	2%

Referencias aparatos de ambiente	073951 075313 073954 074061
Clase del regulador	VI
Contribución a la eficiencia estacional	4%

Aplicación 35 °C

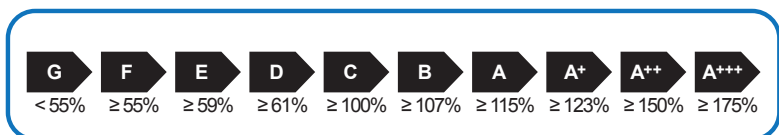

Nombre del producto	Alféa Excellia ...	Duo 11		Duo 14		Duo tri 11		Duo tri 14		Duo tri 16	
Referencia		522 676		522 677		522 684		522 685		522 686	
Eficiencia sonora de la bomba de calor para la calefacción de ambiente		151%		148%		154%		150%		149%	
Tipo de regulación (* = Sonda exterior ;** = Unidad de ambiente)		classe II	classe VI	classe II	classe VI	classe II	classe VI	classe II	classe VI	classe II	classe VI
Bonus		2%	4%	2%	4%	2%	4%	2%	4%	2%	4%
Eficiencia energética estacional del conjunto para la calefacción de ambiente en condiciones climáticas medias		153%	155%	150%	152%	156%	158%	152%	154%	151%	153%
Clase energética del conjunto		A++	A++	A++	A++	A++	A++	A++	A++	A++	A++
Eficiencia energética estacional del conjunto para la calefacción de ambiente en condiciones climáticas más cálidas		173%	175%	178%	180%	207%	209%	198%	200%	190%	192%
Eficiencia energética estacional del conjunto para la calefacción de ambiente en condiciones climáticas más frías		123%	125%	120%	122%	126%	128%	124%	126%	121%	123%

La eficiencia energética del equipo compuesto proporcionada en esta hoja de datos puede no coincidir con su eficiencia energética real una vez que el producto combinado está instalado en el edificio, porque esta eficiencia varía dependiendo de otros factores, tales como las pérdidas del sistema térmicas del sistema de distribución, las pérdidas de dimensionamiento de los productos debido al tamaño y características del edificio.

Aplicación 55 °C

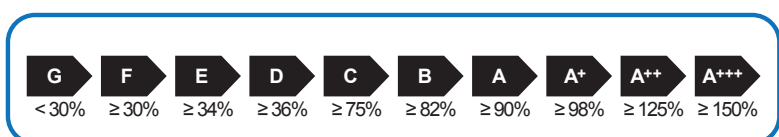

Nombre del producto	Alféa Excellia ...	Duo 11		Duo 14		Duo tri 11		Duo tri 14		Duo tri 16	
Referencia		522 676		522 677		522 684		522 685		522 686	
Eficiencia sonora de la bomba de calor para la calefacción de ambiente		109%		113%		112%		117%		117%	
Tipo de regulación (* = Sonda exterior ;** = Unidad de ambiente)		classe II	classe VI	classe II	classe VI	classe II	classe VI	classe II	classe VI	classe II	classe VI
Bonus		2%	4%	2%	4%	2%	4%	2%	4%	2%	4%
Eficiencia energética estacional del conjunto para la calefacción de ambiente en condiciones climáticas medias		111%	113%	115%	117%	114%	116%	119%	121%	119%	121%
Clase energética del conjunto		A+	A+	A+	A+	A+	A+	A+	A+	A+	A+
Eficiencia energética estacional del conjunto para la calefacción de ambiente en condiciones climáticas más cálidas		122%	124%	121%	123%	138%	140%	139%	141%	143%	145%
Eficiencia energética estacional del conjunto para la calefacción de ambiente en condiciones climáticas más frías		102%	104%	102%	104%	102%	104%	102%	104%	102%	104%

La eficiencia energética del equipo compuesto proporcionada en esta hoja de datos puede no coincidir con su eficiencia energética real una vez que el producto combinado está instalado en el edificio, porque esta eficiencia varía dependiendo de otros factores, tales como las pérdidas del sistema térmicas del sistema de distribución, las pérdidas de dimensionamiento de los productos debido al tamaño y características del edificio.



A series of horizontal lines for writing, starting from the top of the page and extending to the bottom, providing a space for notes or a signature.



Este aparato está marcado con este símbolo. Esto significa que los productos eléctricos y electrónicos no deberían ser Mezclados con los residuos generales domésticos. Los países de la Comunidad Europea (*), Noruega, Islandia y Liechtenstein deberían tener un sistema especializado de recogida para estos productos.

No intente desmontar el sistema porque esto podría dar efectos dañinos para su salud y el ambiente.

El desmontaje y la recogida de refrigerante, aceite y otras partes deben ser hechos por un instalador cualificado conforme a las directivas pertinentes locales y nacionales. Este aparato debe ser tratado por un servicio de tratamiento especializado para la reutilización, el reciclaje y la recuperación y no se debería disponer de los mismos en el flujo de residuos municipales.

Para más información contacte por favor con el instalador o la autoridad local.

* sujeto a la ley nacional de cada estado miembro

Fecha de la puesta en servicio

Datos de su instalador técnico de calefacción o del SAT.



www.alfea.es

Société Industrielle de Chauffage
SATC - BP 64 - 59660 MERVILLE - FRANCE