



by maytronics

Guía de inicio rápido



Dolphin EX10

Gracias por comprar el robot limpiador de piscinas de Maytronics.

Los robots limpiadores de piscinas de Maytronics emplean avanzadas tecnologías de limpieza, tienen un rendimiento duradero y su mantenimiento es sencillo. Usted y su familia podrán disfrutar de un baño con total confianza de que su piscina está completamente limpia.

Precauciones y Advertencias

- Use únicamente la fuente de alimentación original suministrada.
- No utilice un cable de extensión en ningún caso.
- Asegúrese de que la toma de corriente está protegida por un interruptor diferencial o por un interruptor de fuga a tierra.
- Mantenga la fuente de alimentación alejada del agua.
- No entre a la piscina mientras el limpiador de piscina esté en funcionamiento.
- Desenchufe la fuente de alimentación antes de realizar el mantenimiento.
- No use el cable para sacar el limpiador de la piscina.
- Use el limpiador de piscinas únicamente bajo las siguientes condiciones del agua: Cloro Máx. 4 ppm
pH 7,0 - 7,8; Temperatura 6 -34°C (43-93°F);
NaCl Máximo = 5000 ppm.
- Especificaciones:
Protección del motor: IP 68
Profundidad mínima: 0,80 m
Profundidad máxima: 5,00 m

Sugestiones Útiles

- Cuando en funcionamiento, la Fuente de Alimentación debe estar colocada en la sombra.
- Si el Dolphin está adaptado con cepillos combinadas o cepillos wonde, rsuavemente exprima los cepillos hasta que esten empapados con agua.
- Libere la mínima extensión requerida del cable flotador para asegurar una cobertura apropiada de la piscina. Deje el exceso del cable enrollado fuera de la piscina.
- Después de cada ciclo de limpieza lave la bolsa del filtro o el cartucho. Bolsas de filtro obstruidas reducen la exploración y la eficacia de limpieza. Una vez cada dos meses, lave la bolsa del filtro en una lavadora, usando un ciclo sintético regular.
- Una vez por semana, desenchufe el cable de la fuente de alimentación, desenrolle las partes torcidas del cable, enderécelas y deje al sol por varias horas.
- Almacene el limpiador de piscinas en un lugar con sombra en su Caddy; si no en un Caddy, coloque el limpiador de piscinas boca abajo.



Para un manual detallado (incluyendo videos):
manuals.maytronics.com/99996114-EX

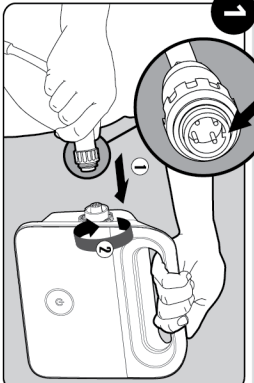

Preparación

- 

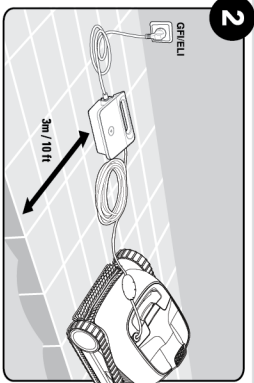
Conecte el cable flotante a la fuente de alimentación.
- 

Coloque la fuente de alimentación a una distancia de al menos 3 m desde el borde de la piscina.

En la piscina

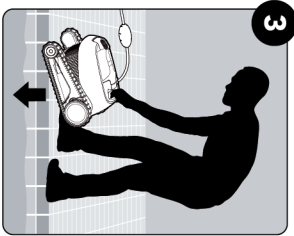
- 

Coloque el limpiador en la piscina. Suelte el limpiador de piscina y deje que se sumerja en el fondo de la piscina. Asegúrese de que el cable flotante no está obstruido.

Funcionamiento

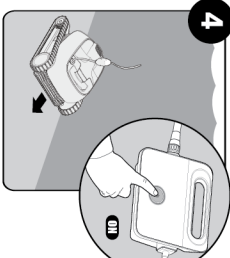
- 

Encienda la fuente de alimentación (ON). El limpiador de piscina estará funcionando hasta que haya finalizado el ciclo de limpieza.

Fuera de la piscina

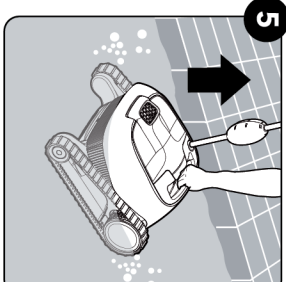
- 

limpieza de la filtro

Es altamente recomendable limpiar la cesta de filtro tras cada ciclo de limpieza.
Nota: No deje que se seque la cesta de filtro antes de realizar la limpieza.

⚠️ **Asegúrese de que la fuente de alimentación esté apagada y desenchufada.**

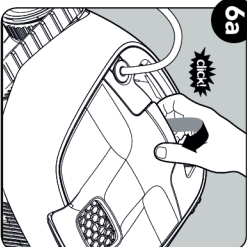
- 

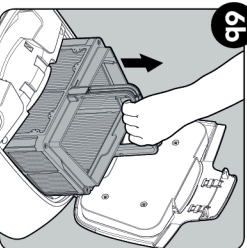
Abra la tapa del filtro.
- 

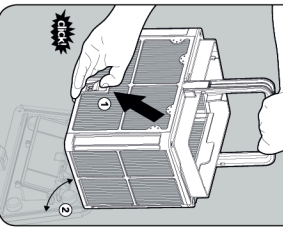
Levante la cesta.
- 

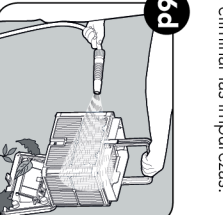
Limpe la cesta del filtro con una manguera.
- 

Limpe la cesta del filtro con una manguera.

7 Almacenamiento

Enrolle el cable y almacénelo en área fresca y seca en el Caddy.
NO almacene el robot expuesto a luz solar directa, calor excesivo o las heladas.

Limpieza periódica

Desmonte los 2 paneles de filtro ultrafinos de la cesta, siguiendo los pasos que se indican a continuación:

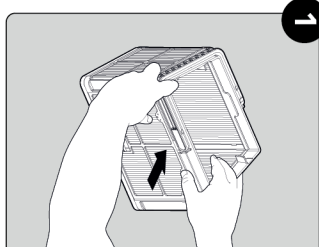
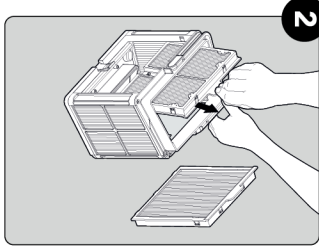
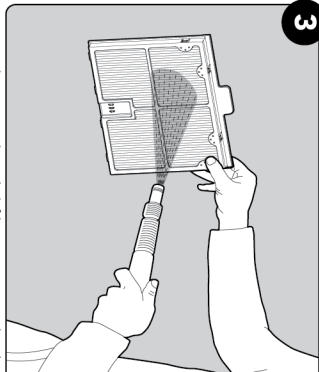
- 
- 
- 

Limpe los paneles del filtro con ayuda de una manguera.

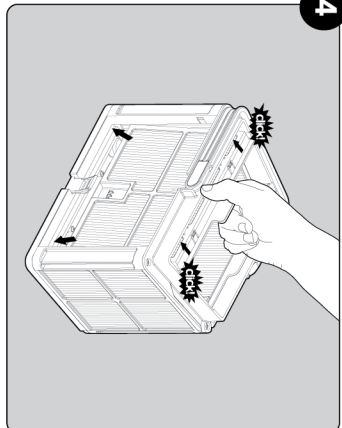
- 

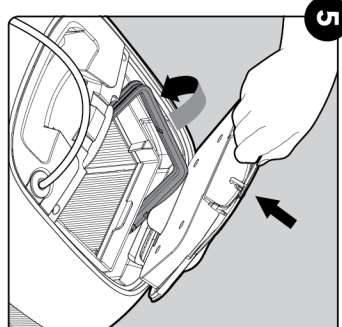
Monte los paneles del filtro.
- 

Inserte la cesta de filtro limpia y cierre la tapa del filtro.

Limpieza del impulsor

Si nota la existencia de impurezas en el impulsor:

⚠️ **Asegúrese de que la fuente de alimentación esté apagada y desenchufada.**
Limpie las impurezas atrapadas en la abertura del impulsor, siguiendo estos pasos:

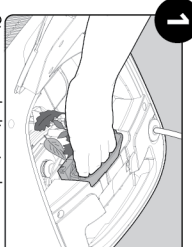
- 

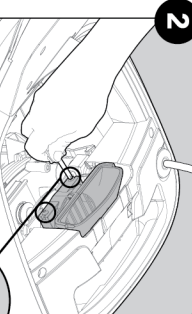
Si no puede limpiar las impurezas, siga estos pasos.
- 

Abra los 2 tornillos con un destornillador corto.
- 

Tire de hacia atrás la tapa del impulsor para abrirla. Limpie las impurezas atrapadas alrededor del impulsor. Monte la tapa del impulsor.